

Buku Panduan

Beo6

# Daftar isi

## **Dokumentasi produk, 4**

Pelajari dokumentasi yang disertakan bersama Beo6 Anda.

## **Menggunakan Beo6, 5**

Bagaimana cara menggunakan tombol-tombol dalam layar Beo6 dan tombol-tombol fisik.

## **Mengoperasikan produk non-Bang & Olufsen, 6**

Bagaimana cara mengoperasikan, misalnya dekoder.

## **Menggunakan charger, 7**

Bagaimana cara menggunakan charger meja.

## **Menu Setup Beo6, 8**

Pilihan apa saja yang tersedia dalam menu Setup Beo6.

## **Pengaturan nirkabel, 11**

Bagaimana cara membuat pengaturan jaringan nirkabel bagi remote control Anda.

## **Perawatan, 15**

Bagaimana cara membersihkan remote control Anda.

# Pendahuluan

Remote control Beo6 disesuaikan untuk memberikan kemudahan dalam mengakses produk-produk Bang & Olufsen yang ada di rumah Anda.

Ketika Anda membeli Beo6, toko penjual Bang & Olufsen akan mengkonfigurasinya agar dapat berhubungan dengan masing-masing pengaturan produk.

Hal ini memungkinkan setiap pengguna memiliki pengaturannya sendiri serta memastikan bahwa masing-masing tombol yang ada dalam Beo6 Anda akan berfungsi seperti yang telah Anda atur.

Ini artinya jika fungsi dan fitur baru, seperti komunikasi 2 arah, sudah tersedia dalam produk-produk Bang & Olufsen, Beo6 harus dikonfigurasi kembali oleh toko penjual agar dapat mendukung fungsi dan fitur baru tersebut.

Jika Anda mengubah pengaturan, misalnya jika Anda membeli produk baru, mintalah toko penjual Bang & Olufsen untuk mengkonfigurasi kembali remote control Beo6 agar dapat mendukung fungsi dan fitur baru tersebut.



*Beo6 sangat kompatibel dengan Beo5. Ini artinya jika Buku panduan menjelaskan pengoperasian remote control Beo5, maka Anda dapat menggunakan remote control Beo6 dengan cara yang sama.*

# Dokumentasi produk

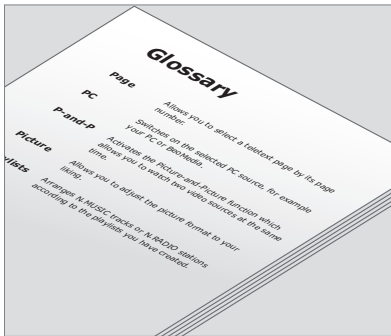

Penjelasan semua tombol dalam Beo6 yang disesuaikan ini dapat dilihat dalam glosarium Beo6 pribadi.

Dengan menggunakan remote control ini, Anda akan mendapatkan Panduan Persiapan ringkas yang menjelaskan fungsi-fungsi dasar pada remote control. Panduan ini memberikan informasi lebih rinci tentang remote control, seperti memindahkan tombol atau menetapkan nomor saluran ke logo saluran Anda. Panduan ini selalu diperbarui jika ada fitur dan fungsi baru pada Beo6. Tetapi, dukungan Beo6 untuk pembaruan semacam ini tergantung pada konfigurasi pada remote control.

Sebagai pelengkap Buku Panduan ini, ringkasan fungsi tombol pada Beo6 pribadi serta glosariumnya akan dibuat setiap kali toko penjual Bang & Olufsen melakukan penyesuaian pada Beo6 Anda.

Ringkasan fungsi tombol ini merupakan 'peta jalan' untuk Beo6 Anda dan memungkinkan Anda untuk dengan cepat menemukan tombol atau fungsi yang dibutuhkan.

Dalam glosarium Beo6 pribadi, Anda dapat menemukan keterangan untuk semua tombol yang ada dalam pengaturan yang Anda buat.

Jika konfigurasi diubah, Anda bisa mendapatkan ringkasan fungsi tombol Beo6 serta glosarium yang baru sesuai dengan pengaturan baru.

## Menggunakan Beo6

Sebelum Anda mulai menggunakan remote control yang pertama kali, daya baterai remote control terlebih dahulu harus diisi. Baca halaman 7 untuk informasi tentang cara mengisi daya remote control Anda.

Setelah daya baterai terisi penuh, remote control Anda siap digunakan.

Untuk mengaktifkan layar Beo6, angkat remote control Anda atau sentuh sedikit layarnya, layar Beo6 akan menyala jika kondisi sekitarnya gelap. Kemudian pilih tombol dengan menekannya pada layar.

Setelah perangkat dipilih, pengoperasian selanjutnya dilakukan dengan menekan tombol di layar atau menggunakan bola Beo6 – misalnya untuk menyesuaikan volume, beralih ke track atau kanal lain serta untuk menghentikan sementara pemutaran.



*Ketika Anda mengangkat remote control atau menyentuh layarnya, layar akan menyala, jika kondisi sekitarnya gelap.*

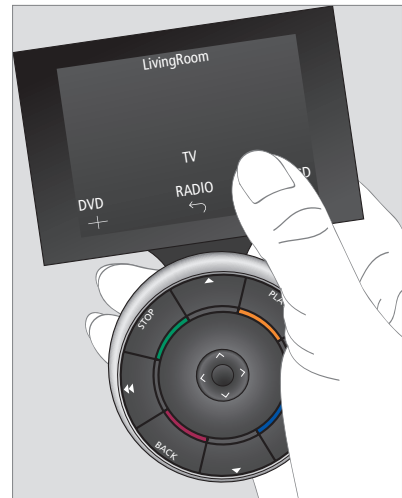

*Setelah layar aktif, tombol akan muncul di layar. Tekan tombol untuk mengaktifkan perangkat atau fungsi.*

# Mengoperasikan produk non-Bang & Olufsen

Jika produk video Bang & Olufsen milik Anda dilengkapi Peripheral Unit Controller, Anda dapat menyambungkan produk-produk non-Bang & Olufsen seperti perangkat dekoder ke video tersebut – dan dapat mengoperasikannya dengan menggunakan remote control. Bang & Olufsen mendukung dekoder yang paling di semua pasar. Mintalah toko penjual untuk memprogramkan Beo6 Anda bagi perangkat dekoder milik Anda, kemudian tombol-tombol kontrol untuk perangkat tersebut akan muncul di layar Beo6.

Produk-produk tertentu non-Bang & Olufsen lainnya, seperti tirai dan kerai, juga dapat dioperasikan dengan Beo6 – sebagian di antaranya dioperasikan melalui Home Automation System yang didukung, dan sebagian lagi dapat langsung dioperasikan dari Beo6.

Fungsi-fungsi utama dari perangkat Anda dapat dioperasikan dengan menggunakan remote control Beo6. Tidak semua fungsi dapat dioperasikan dengan Beo6. Layanan dan fungsi yang tersedia akan ditampilkan di layar Beo6, ketika Anda mengaktifkan perangkat.

Untuk informasi lebih lanjut tentang pengoperasian produk-produk non-Bang & Olufsen dengan menggunakan Beo6, hubungi toko penjual Bang & Olufsen.

CATATAN! Tombol-tombol yang terkait dengan produk non Bang & Olufsen tidak diterjemahkan maupun diterangkan dalam glosarium Beo6.

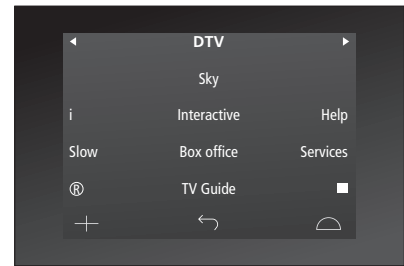

Contoh tombol-tombol yang digunakan untuk mengoperasikan perangkat dekoder.

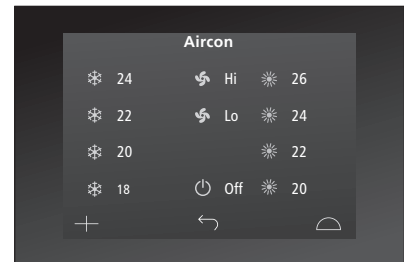

Contoh tombol-tombol yang digunakan untuk mengoperasikan Home Automation System.

# Menggunakan charger

Beo6 adalah remote control yang menggunakan daya baterai dan perlu diisi ulang secara berkala sebagaimana telepon nirkabel.

Untuk mengisi daya baterai digunakan charger Beo6.

Untuk memastikan bahwa daya remote control selalu dalam kondisi terisi penuh, kami anjurkan Anda selalu menaruhnya dalam charger ketika tidak digunakan.

Jika remote control tidak menyala ketika Anda menekan terus tombol tengah, ini artinya baterai perlu diisi ulang.

Jika daya baterai remote control sudah benar-benar habis, taruh remote control dalam charger sampai kapasitasnya mencukupi untuk menyalakan TV atau radio. Kemudian taruh kembali dalam charger selama Anda menonton atau mendengarkan.

Taruh remote control dengan benar dalam charger. Diperlukan waktu empat jam untuk mengisi daya Beo6 sampai penuh.

Setelah terisi penuh, baterai memiliki kapasitas yang cukup untuk digunakan sekitar seminggu dalam modus siaga atau dua hingga empat jam jika digunakan terus menerus.

Layar akan menampilkan keterangan tentang kapan remote control perlu diisi ulang.

*Menggunakan komunikasi 2 arah akan mengurangi masa pakai baterai. Perlu diingat jika baterai remote control sudah perlu diisi ulang, dapat timbul masalah komunikasi nirkabel.*

## Konsumsi daya

Beo6 mengkonsumsi daya ketika menyala, terutama ketika lampu latar menyala. Oleh karena itu, daya baterai Beo6 lambat laun akan habis ketika tidak digunakan:

- Setelah 10 detik, lampu latar akan meredup
- Setelah 30 detik, Beo6 akan beralih ke modus siaga dan layar menjadi gelap

Untuk mengubah pengaturan ini, baca halaman 8 dalam Buku Panduan ini.

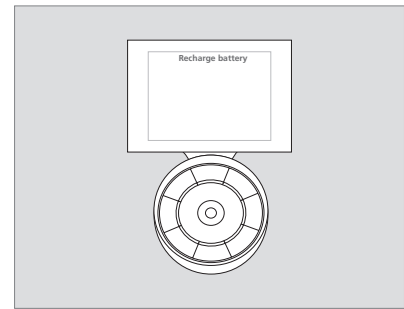

'Recharge Battery' akan muncul di bagian judul layar ketika baterai perlu diisi ulang.

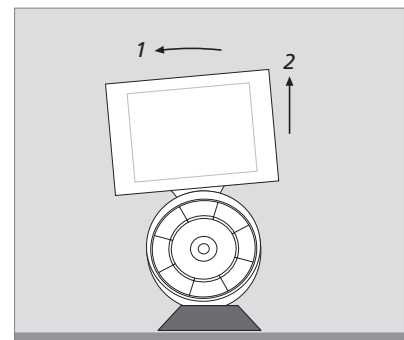

Charger memiliki magnet agar Beo6 tetap berada di tempatnya. Ketika melepas remote control, Anda harus memiringkannya sedikit agar terlepas dari charger.

# Menu Setup Beo6

remote control Beo6 memiliki menu **Setup** yang memungkinkan Anda untuk mengubah sendiri beberapa pengaturan. Untuk membuka menu **Setup**, tekan terus tombol siaga sambil menekan tombol tengah pada bola.

## Berpindah dalam menu Setup

Anda berpindah dan memilih item-item langsung dalam menu **Setup** di layar, dengan menggunakan tombol **tengah** dan tombol panah (<, >, ^ dan v) pada bola.

Untuk memilih item pada menu, gerakkan indikator garis ke tombol tersebut untuk mengaktifkannya, lalu tekan tombol **tengah**. Dalam menu **Edit** tekan tombol di layar untuk menampilkan submenu.

Untuk mundur satu tingkat dalam menu **Setup**, tekan **BACK** pada bola atau ↶ di layar. Perubahan yang Anda buat secara otomatis akan disimpan ketika Anda keluar dari menu Setup.

## Pilihan yang ada dalam menu Setup ...

**Edit ...** Memungkinkan Anda untuk menampilkan atau menyembunyikan tombol dalam layar Beo6 dan mengubah nomor untuk nama kanal dari dalam menu kanal atau menu stasiun.

**Wireless ...** Memungkinkan Anda mengatur Beo6 untuk jaringan nirkabel Anda. Lihat halaman 11 untuk informasi lebih lanjut.

**Settings ...** Memungkinkan Anda untuk mengubah pengaturan waktu meredupnya lampu latar serta matinya lampu layar\*. Anda juga dapat mengembalikan semua pengaturan Beo6 ke pengaturan aslinya yang dibuat oleh toko penjual produk Bang & Olufsen.

**Config ...** Memungkinkan Anda untuk mengembalikan konfigurasi Beo6 ke pengaturan standarnya.

**Option Pgm ...** Memungkinkan Anda untuk memilih program Option bagi produk-produk Bang & Olufsen Anda.

**Info ...** Berisi informasi tentang versi perangkat lunak Beo6, status baterai serta tanggal konfigurasi terakhir pada Beo6 Anda.

*\*Perlu diingat bahwa makin lama lampu latar menyala, makin sering remote control perlu diisi ulang.*

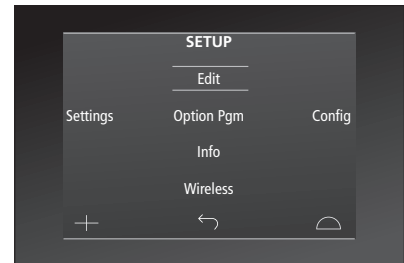

*Dalam menu **Setup**, dua garis horizontal menunjukkan tombol mana yang disorot. Untuk memilihnya, tekan tombol **tengah**.*



## Tombol Edit

Dalam menu **Edit**, Anda dapat menghapus tombol yang tidak digunakan dan menampilkan tombol yang saat ini tersembunyi.

### Cara menampilkan atau menyembunyikan suatu tombol:

- > Pilih **Edit** dalam menu **Setup**.
- > Gunakan tombol-tombol layar sentuh untuk mula-mula memilih zona, lalu tombol perangkat yang ingin Anda edit.
- > Tekan tombol perangkat yang bersangkutan, lalu tekan tombol **tengah** untuk memilih tombol yang akan Anda edit; tombol-tombol yang saat ini tersembunyi ditampilkan dalam warna kelabu.
- > Tekan lagi tombol **tengah** untuk mengedit tombol tersebut. Perubahan yang Anda buat secara otomatis akan disimpan ketika Anda keluar dari menu.

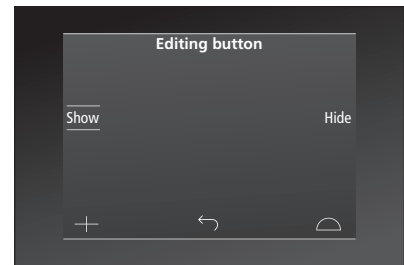

## Mengubah nomor kanal

Jika operator program memindahkan satu kanal, sebagai contoh, dari nomor kanal 5 ke nomor kanal 6, Beo6 harus diatur untuk mengirimkan nomor kanal yang benar ketika Anda menekan logonya.

### Cara menetapkan nomor kanal baru ke logo kanal:

- > Pilih **Edit** dalam menu **Setup**.
- > Gunakan tombol-tombol layar sentuh untuk mula-mula memilih zona, lalu tombol perangkat yang ingin Anda edit.
- > Tekan **Channel**.
- > Gunakan tombol navigasi untuk memilih logo yang akan diedit, lalu tekan tombol tengah.
- > Tekan **Number**.
- > Tekan **Clear** untuk menghapus nomor lama dan memasukkan nomor baru.
- > Tekan **Store** untuk menyimpan nomor tersebut.
- > Tekan **Back** untuk keluar dari menu.

Tentunya Anda juga dapat menghubungi toko penjual Bang & Olufsen untuk membuat perubahan pada remote control Anda.

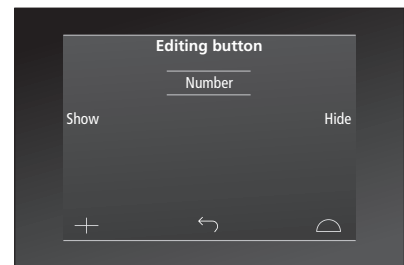

# Pengaturan nirkabel

Bila sudah dikonfigurasi, remote control Beo6 dapat dihubungkan ke jaringan nirkabel. Ini akan mengaktifkan komunikasi 2 arah dengan perangkat, kontrol Beo6.

Koneksi dapat dilakukan dengan beberapa cara tergantung jaringan nirkabel Anda. Bang & Olufsen merekomendasikan jalur akses Tautan Jaringan khusus. Untuk informasi lebih lanjut hubungi toko penjual.

Ketika membuat pengaturan ini, jarak Anda harus dijaga agar tidak jauh dengan jalur akses di mana Anda menghubungkan dengan Beo6.

Koneksi harus dilakukan untuk semua jalur akses di dalam jaringan nirkabel Bang & Olufsen Anda.

Perlu diingat bahwa perangkat Bang & Olufsen mendukung komunikasi 2 arah. Lihat Buku Panduan produk tersebut untuk informasi lebih lanjut tentang fungsi dan pengoperasiannya.

## Mengaktifkan komunikasi nirkabel

Modul nirkabel pada Beo6 ini belum diaktifkan oleh pabrik. Oleh karena itu, sebelum menyambungkan ke pengaturan nirkabel, modul nirkabel harus diaktifkan terlebih dahulu.

### Mengaktifkan modul nirkabel

- > Pilih **Wireless** dalam menu **Setup**.
- > Tekan **On/Off** pada Beo6.
- > Pilih **Enable** pada Beo6 – pengaturan yang aktif ditandai warna merah.

Modul nirkabel pada Beo6 menggunakan daya sehingga mengurangi pemakaian baterai. Oleh karena itu, kami anjurkan Anda nonaktifkan modul nirkabel, jika Anda tidak dapat atau tidak ingin menggunakan fungsi nirkabel.

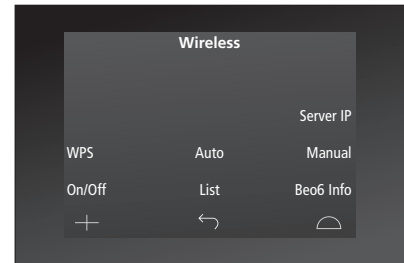

*Menu pengaturan nirkabel.*

## Koneksi nirkabel otomatis

Bang & Olufsen merekomendasikan jalur akses yang mendukung koneksi otomatis – disebut juga Wi-Fi Protected Setup (WPS). Pada jalur akses tersebut, ada tombol 'connect' (WPS/Ⓢ).

Baca buku panduan yang disertakan dengan jalur akses Anda untuk informasi lebih lanjut.

### Koneksi otomatis ke pengaturan nirkabel

- > Pilih **Wireless** dalam menu **Setup**.
- > Tekan **WPS** pada Beo6.
- > Tekan tombol 'connect' pada jalur akses Anda.
- > Tekan **OK** pada Beo6. Beo6 akan menghubungkan ke jalur akses tersebut, ini berlangsung beberapa saat.
- > Setelah terhubung, **Connection OK** akan muncul di layar Beo6.
- > Tekan **OK** untuk kembali ke menu **Wireless**.
- > Bila perlu, pindah ke jalur akses berikutnya kemudian ulangi prosedur tadi untuk semua jalur akses dalam jaringan nirkabel Anda.
- > Tekan **Back** untuk keluar dari menu.

Jika tidak terhubung, **Connection failed** akan muncul di layar Beo6. Dekatkan jaraknya ke titik akses lalu coba sambungkan lagi atau gunakan pengaturan manual.

## Mencari jaringan nirkabel

Beo6 dapat memindai semua jaringan dalam jangkauan, dan Anda dapat menghubungkan ke jaringan yang Anda kehendaki. Misalnya, ini dapat digunakan jika jalur akses Anda tidak mendukung pengaturan otomatis.

### Memerintahkan Beo6 mencari jaringan

- > Pilih **Wireless** dalam menu **Setup**.
- > Tekan **Auto**. Beo6 akan mulai mencari jaringan, ini berlangsung beberapa saat.
- > Sebuah daftar jaringan yang terjangkau akan ditampilkan dalam layar Beo6. Tekan jaringan yang Anda ingin hubungkan.
- > Jika jaringan tersebut memerlukan kata sandi, akan ditampilkan layar untuk memasukkan kata sandi Anda.
- > Masukkan kata sandi Anda lalu tekan **GO**.
- > Setelah terhubung, **Connection OK** akan muncul di layar Beo6.
- > Tekan **OK** untuk kembali ke menu **Wireless**.
- > Bila perlu, pindah ke jalur akses berikutnya kemudian ulangi prosedur tadi untuk semua jalur akses dalam jaringan nirkabel Anda.
- > Tekan **Back** untuk keluar dari menu.

Jaringan di bagian atas daftar adalah jaringan yang memiliki sinyal terkuat ke tempat di mana remote control diletakkan. Biasanya, jalur akses itulah yang paling dekat dengan Anda.

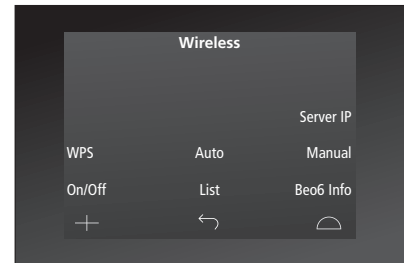

Menu pengaturan nirkabel.

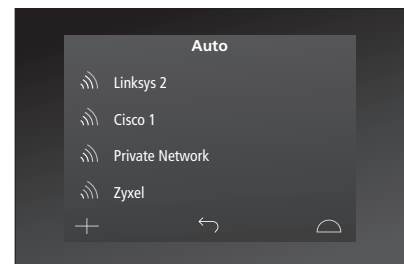
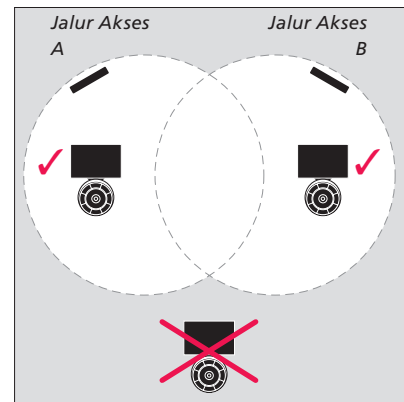

Daftar jaringan nirkabel yang tersedia, kekuatan sinyalnya akan ditampilkan untuk setiap koneksi.

## Pengaturan nirkabel manual

Jika jaringan Anda diatur dengan SSID disembunyikan, Anda harus membuat koneksi manual. Ini artinya Anda harus memasukkan nama jaringan tersebut (SSID), kata sandi dan autentikasi jaringan.

### Membuat pengaturan manual

- > Pilih **Wireless** dalam menu **Setup**.
- > Tekan **Manual** pada Beo6.
- > Masukkan nama jaringan (SSID) di layar kemudian tekan **OK**.
- > Pilih autentikasi jaringan tersebut. Pilihannya adalah **Open**, **WPA** dan **WPA2**.
- > Akan ditampilkan layar untuk memasukkan kata sandi.
- > Masukkan kata sandi jaringan Anda lalu tekan **GO**.
- > Setelah terhubung, **Connection OK** akan muncul di layar Beo6.
- > Tekan **OK** untuk kembali ke menu **Wireless**.
- > Bila perlu, pindah ke jalur akses berikutnya kemudian ulangi prosedur tadi untuk semua jalur akses dalam jaringan nirkabel Anda.
- > Tekan **Back** untuk keluar dari menu.

## Masukkan alamat IP yang baru

Jika produk yang ingin Anda operasikan mendapatkan alamat IP berbeda, Anda harus memasukkan alamat IP yang baru tersebut ke dalam Beo6 agar dapat mengaktifkan komunikasi 2-arah.

Bila menggunakan Beo6 untuk komunikasi 2-arah dengan BeoSound 5, Anda harus melihat alamat IP pada BeoSound 5 terlebih dahulu.

### Masukkan alamat IP yang baru

- > Cari alamat IP pada BeoSound 5 dengan membuka menu **NETWORK INFO** dan mencari **IP ADDRESS**. Alamat tersebut misalnya 192.168.100.111.
- > Pilih **Wireless** dalam menu **Setup**.
- > Tekan **Server IP** pada Beo6.
- > Masukkan alamat IP pada layar lalu tekan **GO**.

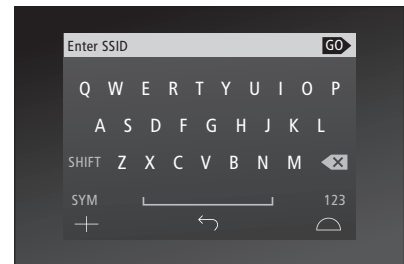
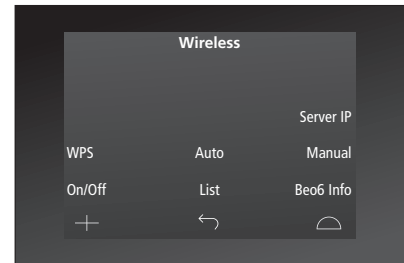

## Daftar jaringan

Ketika berpindah dari satu jalur akses ke jalur akses lain, Beo6 secara otomatis akan menghubungkan ke jalur akses yang sudah Anda hubungkan. Akan tetapi Anda dapat menampilkan daftar jaringan untuk melihat status mereka dan menghapus koneksi bila perlu. Menghapus koneksi mungkin perlu dilakukan jika Anda memindahkan atau mengganti jalur akses Anda.

### Menghapus koneksi jaringan

- > Pilih **Wireless** dalam menu **Setup**.
- > Tekan **List**.
- > Sebuah daftar jaringan terhubung akan ditampilkan dalam layar Beo6. Tekan jaringan yang Anda ingin hapus.
- > Tekan **Remove** untuk menghapus jaringan.
- > Tekan **Back** untuk keluar dari menu.

## Masalah pada jaringan

Beo6 adalah perangkat portabel dan fungsi nirkabelnya tergantung pada pengaturan nirkabel dan jangkauannya di dalam rumah Anda. Pengaturan yang sebelumnya berfungsi dengan baik lama kelamaan dapat bermasalah karena perubahan kondisi sekitarnya. Jika Anda mengalami masalah dalam pengaturan atau ada pertanyaan apa pun, hubungi toko penjual Bang & Olufsen.

### Baca informasi jaringan pada Beo6

- > Pilih **Wireless** dalam menu **Setup**.
- > Tekan **Status**.
- > Status jaringan nirkabel yang sedang digunakan akan ditampilkan di layar.
- > Tekan **Back** untuk keluar dari menu.

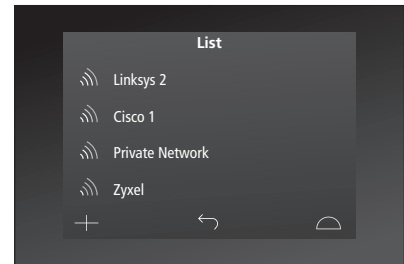

Daftar jaringan yang sudah Anda hubungkan.

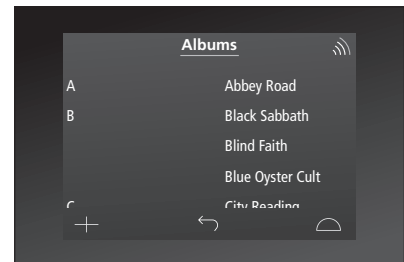

Ketika mengoperasikan produk secara nirkabel, Anda dapat melihat kekuatan sinyal di sudut kanan atas. Kekuatan sinyal minimal harus dua 'baris' untuk memastikan pengoperasian berjalan dengan baik.

# Perawatan

Kami anjurkan Anda mematikan remote control ketika membersihkannya. Tekan terus tombol **tengah** untuk mematikan remote control.

Untuk menyalakan kembali remote control, tekan terus tombol **tengah**.

## Membersihkan

Bersihkan noda bekas minyak atau kotoran yang melekat dengan kain lembut, tanpa serat, yang dicelupkan ke dalam air yang diberi beberapa tetes deterjen lembut, seperti cairan pembersih.

Untuk membersihkan layar remote control, gunakan cairan pembersih kaca yang lembut. Agar layar selalu dalam kondisi optimal, pastikan tidak ada bekas cairan pembersih yang tertinggal pada kacanya.

Jika kaca layar rusak, hubungi toko penjual untuk diganti.

Hati-hati, beberapa jenis kain serat mikro dapat merusak kaca layar karena efek abrasifnya terlalu kuat.

*Catatan! Jangan gunakan alkohol atau cairan pembersih yang keras lainnya untuk membersihkan bagian-bagian remote control!*